











# LE CHAUFFAGE au fioul

Hautes performances en chauffage, individuel ou en relève.



# Sommaire

## Chaudières fioul

<b>BALTIC O</b>	Chaudière fioul/gaz à haut rendement "chauffage seul / électro-fioul optionnel" Versions "Cheminée" ou "Ventouse"	 
<b>BALTIC B</b>	Chaudière fioul/gaz à haut rendement "chauffage et production d'E.C.S." par ballon immergé / électro-fioul optionnel" Versions "Cheminée" ou "Ventouse"	  
<b>BF-0</b>	Chaudière fioul à haut rendement "chauffage seul" Version "Cheminée"	
<b>Solution de jumelage</b>	Solution de jumelage Fioul/Bois "chauffage et production d'E.C.S."	 

## Accessoires de chaudières fioul

<b>Brûleurs fioul/gaz</b>	Gamme de brûleurs fioul/gaz
<b>Accessoires hydrauliques</b>	Gamme de kits hydrauliques
<b>Accessoires de fumisterie</b>	Gamme d'accessoires de fumisterie pour chaudières fioul ventouse

# BALTIC O

## Chaudière fioul à haut rendement

“Chauffage seul / électro-fioul optionnel”

Versions “Cheminée” ou “Ventouse”



Sous conditions



En fonction des modèles  
Selon Directive Rendement 92/42 CEE



En fonction des modèles  
Selon Directive Rendement 92/42 CEE



Modèle présenté :  
BALTIC 18/25 O avec régulation



### DESCRIPTIF TECHNIQUE :

- Chaudière fioul à haut rendement classée “basse température” ;
- Foyer triple parcours de gaz de combustion avec turbulateurs placés dans les carnaux ;
- Rendement exceptionnel supérieur à 96 % en fonction des modèles ;
- Surfaces d'échange au contact du feu en acier spécial de forte épaisseur ;
- Tableau de commande avec thermomètre chaudière, manomètre chauffage, interrupteurs-voyant pour brûleur et circulateur, aquastats de réglage et de sécurité, voyants de mise sous tension et dérangement brûleur ;
- Orifice avant prévu pour le montage d'une résistance électrique d'appoint ;
- Large trappe de nettoyage sur l'avant, à gauche de la porte brûleur pivotante, facilitant les opérations d'entretien du foyer et des carnaux.

Disponible en version cheminée (tous les modèles) et en version ventouse (pour les modèles BALTIC 25 O et BALTIC 32 O).

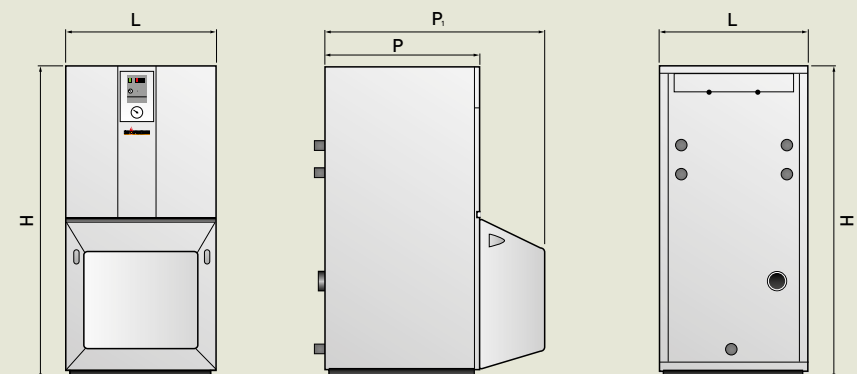

CARACTÉRISTIQUES :		BALTIC 18 O	BALTIC 25 O	BALTIC 32 O	BALTIC 38 O
Puissance nominale fioul / gaz	kW	18,0	25,0	32,0	38,0
Puissance foyer maxi	kW	19,1	26,5	34,0	40,9
Classement selon directive rendement		★★★★	★★★	★★★	★★★
Diamètre ext. de buse de fumées	mm	130	130	130	130
Contenance en eau chaudière	l	106	106	147	147
Profondeur - P sans capot brûleur	mm	736	736	818	818
Profondeur - P1 avec capot brûleur	mm	985	985	1 100	1 100
Largeur - L	mm	660	660	755	755
Hauteur - H (Pieds réglables)	mm	1 000	1 000	1 000	1 000
Poids à vide	kg	197	197	260	260

### GAMME DE CHAUDIÈRES :

		Code Article	Prix Public H.T.
BALTIC 18/25 O standard	Chaudière fioul/gaz <b>sans</b> production d'E.C.S.	011700	1 990,00 €
BALTIC 32/38 O standard	Chaudière fioul/gaz <b>sans</b> production d'E.C.S.	011501	2 290,00 €
BALTIC 18/25 O avec régulation	Chaudière fioul/gaz <b>sans</b> production d'E.C.S.	011700R	2 440,00 €
BALTIC 32/38 O avec régulation	Chaudière fioul/gaz <b>sans</b> production d'E.C.S.	011501R	2 740,00 €
BALTIC 18/25 O standard Pack	Voir composition du pack en page 190	011700PK/A	2 990,00 €
BALTIC 32/38 O standard Pack	Voir composition du pack en page 190	011501PK/G	3 290,00 €
BALTIC 18/25 O avec régulation 1 circuit pack	Voir composition du pack en page 190	011700PK/B	3 490,00 €
BALTIC 32/38 O avec régulation 1 circuit pack	Voir composition du pack en page 190	011501PK/H	3 790,00 €
BALTIC 18/25 O avec régulation 2 circuits pack	Voir composition du pack en page 190	011700PK/C	3 990,00 €
BALTIC 32/38 O avec régulation 2 circuits pack	Voir composition du pack en page 190	011501PK/I	4 290,00 €

**ACCESSOIRES EN OPTION :**

	Code Article	Prix Public H.T.
Réduction de buse de fumées en inox Ø 130/139 mm	093001	<b>23,00 €</b>
Vanne 4 voies en H sur tubes	67H57	<b>181,00 €</b>
Vanne thermostatique de recyclage 61°C	4325	<b>129,00 €</b>
Kit hydraulique sur tubes TUCOSC pour 1 circuit de chauffage (voir page 199)	TUCOSC	<b>467,00 €</b>
Kit hydraulique collecteur VHI/2GP pour 2 circuits mélangés (voir page 199)	260144	<b>938,00 €</b>
Soupape de sécurité chauffage 2,5 bar - 3/4" F + manomètre 0 - 4 bar + coude 3/4" M et entonnoir avec garde d'air 3/4" MF	189092	<b>82,00 €</b>

**RÉSISTANCES ÉLECTRIQUES :**

Résistance électrique 4,5 kW avec thermostat intégré - 1"1/2 M - 230 V / 400 V	VB 4510	<b>309,00 €</b>
Résistance électrique 6,0 kW avec thermostat intégré - 1"1/2 M - 230 V / 400 V	VB 6010	<b>325,00 €</b>
Accessoires de montage des résistances électriques 4,5 et 6,0 kW (contre-bride, joint et réduction 2" M / 1"1/2 F)	072144 + 074130 + 1986280	<b>48,00 €</b>

**RÉGULATIONS :**

voir chapitre Régulations

Régulation d'ambiance BX 20	1220	<b>490,00 €</b>
Régulation climatique BX 10	1210	<b>531,00 €</b>
Régulation climatique RVS 63 (1 circuit) (à monter et à raccorder dans la chaudière) (inclus un régulateur climatique, une interface de commande/sonde d'ambiance et sondes)	350RVS63-1C	<b>695,00 €</b>
Régulation climatique RVS 63 (2 circuits) (à monter et à raccorder dans la chaudière) (inclus un régulateur climatique, une interface de commande/sonde d'ambiance et sondes)	350RVS63-2C	<b>755,00 €</b>
Servo-moteur électrique 230 V (90° - 140 secondes)	6055-3	<b>232,00 €</b>
Commande à distance - sonde d'ambiance QAA 75 (option sur 2 <sup>ème</sup> circuit)	QAA75.610/101	<b>221,00 €</b>

**ACCESSOIRES VENTOUSE :**

voir partie Accessoires ventouse

Kit de transformation ventouse pour BALTIC 25 O ou B et BALTIC 32 O ou B	811004	<b>1 314,00 €</b>
Terminal horizontal Ø 80/125 mm + coude 90° + plaque de finition	092369	<b>258,00 €</b>
Terminal vertical Ø 80/125 mm	091553	<b>253,00 €</b>

Type de chaudières	Préconisations de brûleurs fioul ou gaz		
	Brûleur fioul Low NOx à air soufflé		Brûleur gaz à air soufflé / PREMIX
	Sans réchauffeur	Avec réchauffeur	
BALTIC 18 O	HL 40 EL S	HL 40 EL VS	PREMIX 18/25
BALTIC 25 O	HL 40 EL S	HL 40 EL VS	PREMIX 18/25
BALTIC 32 O	HL 40 EL S	HL 40 EL VS	PREMIX 32/38
BALTIC 38 O	HL 60 BL 2	HL 60 BLV 2	PREMIX 32/38
voir conditions de prix en page 198			

**COLISAGE :** Chaudière livrée complète en 1 colis sous emballage caisse bois.

**GARANTIE PIÈCES : selon nos conditions générales de vente**

- Corps de chauffe : 3 ans, avec possibilité d'extension de garantie à 10 ans sous conditions d'installation par un professionnel, d'entretien annuel et d'exploitation selon notre notice technique ;
- Brûleur fioul ou gaz : 1 an ;
- Composants électriques et accessoires : 1 an ;
- Éléments d'usure et consommables (joints et réfractaires) : non couverts.

# BALTIC O

## Pack BALTIC O et tous ses accessoires

### COMPOSITION BALTIC O PACK :



Brûleur fioul  
HL 40 EL.S



Servo-moteur  
230 V



Modérateur  
de tirage



Vase d'expansion  
chauffage



Régulation climatique  
digitale RVS 63



Kit hydraulique TUCOSC

<b>BALTIC 18/25 O Standard Pack</b>	011700PK/A	<del>3 356,00 € HT</del>	2 990,00 € HT
Comprenant :			
- 1 chaudière BALTIC 18/25-O STD ; - 1 réducteur 130/139 F/F FB BLOCK ;	- 1 brûleur HERMANN HL 40 EL.S ;	- 1 kit hydraulique TUCOSC.	
<b>BALTIC 18/25 O - 1 circuit</b>	011700PK/B	<del>4 038,00 € HT</del>	3 490,00 € HT
Comprenant :			
- 1 chaudière BALTIC 18/25-O avec régulation ;	- 1 moteur électrique 3 points ; - 1 réducteur 130/139 F/F FB BLOCK ;	- 1 brûleur HERMANN HL 40 EL.S ; - 1 kit hydraulique TUCOSC.	
<b>BALTIC 18/25 O - 2 circuits</b>	011700PK/C	<del>4 801,00 € HT</del>	3 990,00 € HT
Comprenant :			
- 1 chaudière BALTIC 18/25-O avec régulation ; - 2 moteurs électriques 3 points ;	- 1 sonde de départ - 1 réducteur 130/139 F/F FB BLOCK ; - 1 kit hydraulique VHI 2 GP ;	- 1 brûleur HERMANN HL 40 EL.S ; - 2 sondes de départ QAD 36/101.	
<b>BALTIC 32/38 O Standard Pack</b>	011501PK/G	<del>3 715,00 € HT</del>	3 290,00 € HT
Comprenant :			
- 1 chaudière BALTIC 32/38-O STD ; - 1 réducteur 130/139 F/F FB BLOCK ;	- 1 brûleur HERMANN HL 40 EL.S ; - 1 vase d'expansion chauffage ;	- 1 kit hydraulique TUCOSC.	
<b>BALTIC 32/38 O - 1 circuit</b>	011501PK/H	<del>4 397,00 € HT</del>	3 790,00 € HT
Comprenant :			
- 1 chaudière BALTIC 32/38-O ; avec régulation ;	- 1 moteur électrique 3 points ; - 1 réducteur 130/139 F/F FB BLOCK ;	- 1 vase d'expansion chauffage ; - 1 brûleur HERMANN HL 40 EL.S ; - 1 kit hydraulique TUCOSC.	
<b>BALTIC 32/38 O Pack - 2 circuits</b>	011501PK/I	<del>5 160,00 € HT</del>	4 290,00 € HT
Comprenant :			
- 1 chaudière BALTIC 32/38-O avec régulation ; - 2 moteurs électriques 3 points ;	- 1 réducteur 130/139 F/F FB BLOCK ; - 1 kit hydraulique VHI 2 GP ; - 1 brûleur HERMANN HL 40 EL.S ;	- 1 sonde de départ ; - 2 sondes de départ QAD 36/101 ; - 1 vase d'expansion chauffage.	

## BALTIC B

Chaudière fioul à haut rendement  
"Chauffage et production d'E.C.S. par ballon immergé  
électro-fioul optionnel" - Versions "Cheminée" ou "Ventouse"



Sous conditions

En fonction des modèles  
Selon Directive Rendement 92/42 CEEEn fonction des modèles  
Selon Directive Rendement 92/42 CEE

Modèle présenté :  
BALTIC 18/25 B - 32/38 B  
avec régulation

Disponible en version cheminée  
(tous les modèles) et en version ventouse  
(pour les modèles BALTIC 25 B  
et BALTIC 32 B).

## DESCRIPTIF TECHNIQUE :

- Chaudière fioul à haut rendement classée "basse température" ;
- Foyer triple parcours de gaz de combustion avec turbulateurs placés dans les carneaux ;
- Rendement exceptionnel supérieur à 96 % en fonction des modèles ;
- Surfaces d'échange au contact du feu en acier spécial de forte épaisseur ;
- Production d'eau chaude sanitaire intégrée par ballon émaillé immergé, démontable et visitable ;
- Protection du ballon E.C.S. par anode au magnésium ;
- Tableau de commande avec thermomètre chaudière, manomètre chauffage, interrupteurs-voyant pour brûleur et circulateur, aquastats de réglage et de sécurité, voyants de mise sous tension et dérangement brûleur ;
- Orifice avant prévu pour le montage d'une résistance électrique d'appoint ;
- Large trappe de nettoyage sur l'avant, à gauche de la porte brûleur pivotante, facilitant les opérations d'entretien du foyer et des carneaux.

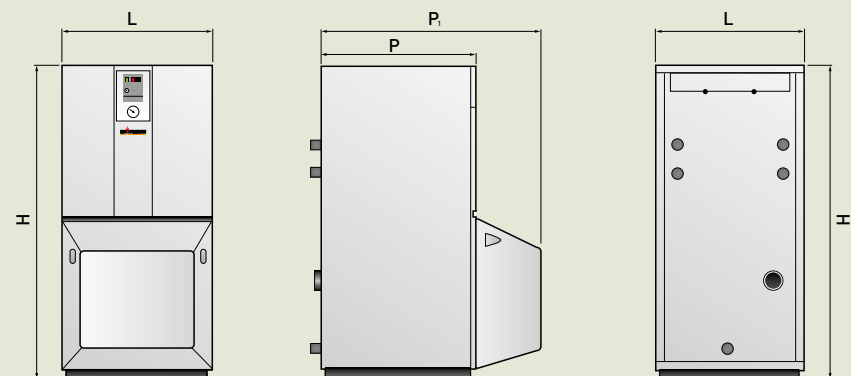

CARACTÉRISTIQUES :		BALTIC 18 B	BALTIC 25 B	BALTIC 32 B	BALTIC 38 B
Puissance nominale fioul / gaz	kW	18,0	25,0	32,0	38,0
Puissance foyer maxi	kW	19,1	26,5	34,0	40,9
Classement selon directive rendement		★★★★	★★★	★★★	★★★
Débit d'E.C.S. à 45°C *	l/10 min	232	232	232	232
Diamètre ext. de buse de fumées	mm	130	130	130	130
Contenance en eau chaudière	l	130	130	195	195
Contenance du ballon E.C.S.	l	120	120	120	120
Profondeur - P sans capot brûleur	mm	736	736	818	818
Profondeur - P1 avec capot brûleur	mm	985	985	1 100	1 100
Largeur - L	mm	660	660	755	755
Hauteur - H (Pieds réglables)	mm	1 290	1 290	1 290	1 290
Poids à vide	kg	275	280	350	350

\* température de chaudière : 80 °C - température entrée d'eau froide : 10 °C

## GAMME DE CHAUDIÈRES :

		Code Article	Prix Public H.T.
BALTIC 18/25 B standard	Chaudière fioul/gaz avec production d'E.C.S.	011800	2 990,00 €
BALTIC 32/38 B standard	Chaudière fioul/gaz avec production d'E.C.S.	011900	3 290,00 €
BALTIC 18/25 B avec régulation	Chaudière fioul/gaz avec production d'E.C.S.	011800R	3 440,00 €
BALTIC 32/38 B avec régulation	Chaudière fioul/gaz avec production d'E.C.S.	011900R	3 740,00 €
BALTIC 18/25 B standard Pack	Voir composition du pack en page 193	011800PK/A	3 990,00 €
BALTIC 32/38 B standard Pack	Voir composition du pack en page 193	011900PK/G	4 290,00 €
BALTIC 18/25 B avec régulation 1 circuit pack	Voir composition du pack en page 193	011800PK/B	4 490,00 €
BALTIC 32/38 B avec régulation 1 circuit pack	Voir composition du pack en page 193	011900PK/H	4 790,00 €
BALTIC 18/25 B avec régulation 2 circuits pack	Voir composition du pack en page 193	011800PK/C	4 990,00 €
BALTIC 32/38 B avec régulation 2 circuits pack	Voir composition du pack en page 193	011900PK/I	5 290,00 €

# BALTIC B

## Accessoires

### ACCESSOIRES EN OPTION :

	Code Article	Prix Public H.T.
Réduction de buse de fumées en inox Ø 130/139 mm	093001	<b>23,00 €</b>
Kit sanitaire avec tubes et raccords	091434	<b>204,00 €</b>
Kit sanitaire sans tubes pour BALTIC 45 B et BALTIC 55 B	091431	<b>101,00 €</b>
Vase d'expansion sanitaire de 8 litres - 2,5 bar	094204	<b>47,00 €</b>
Vanne 4 voies en H sur tubes	67H57	<b>181,00 €</b>
Vanne thermostatique de recyclage 61°C	4325	<b>129,00 €</b>
Kit hydraulique sur tubes TUCOSC pour 1 circuit de chauffage (voir page 199)	TUCOSC	<b>467,00 €</b>
Kit hydraulique collecteur VHI/2GP pour 2 circuits mélangés (voir page 199)	260144	<b>938,00 €</b>
Soupape de sécurité chauffage 2,5 bar - 3/4" F + manomètre 0 - 4 bar + coude 3/4" M et entonnoir avec garde d'air 3/4" MF	189092	<b>82,00 €</b>

### RÉSISTANCES ÉLECTRIQUES :

Résistance électrique 4,5 kW avec thermostat intégré - 1"1/2 M - 230 V / 400 V	VB 4510	<b>309,00 €</b>
Résistance électrique 6,0 kW avec thermostat intégré - 1"1/2 M - 230 V / 400 V	VB 6010	<b>325,00 €</b>
Accessoires de montage des résistances électriques 4,5 et 6,0 kW (contre-bride, joint et réduction 2" M / 1"1/2 F)	072144 + 074130 + 1986280	<b>48,00 €</b>

### RÉGULATIONS :

voir chapitre Régulations

Régulation d'ambiance BX 20	1220	<b>490,00 €</b>
Régulation climatique BX 10	1210	<b>531,00 €</b>
Régulation climatique RVS 63 (1 circuit) (à monter et à raccorder dans la chaudière) (inclus un régulateur climatique, une interface de commande/sonde d'ambiance et sondes)	350RVS63-1C	<b>695,00 €</b>
Régulation climatique RVS 63 (2 circuits) (à monter et à raccorder dans la chaudière) (inclus un régulateur climatique, une interface de commande/sonde d'ambiance et sondes)	350RVS63-2C	<b>755,00 €</b>
Servo-moteur électrique 230 V (90° - 140 secondes)	6055-3	<b>232,00 €</b>
Commande à distance - sonde d'ambiance QAA 75 (option sur 2 <sup>ème</sup> circuit)	QAA75.610/101	<b>221,00 €</b>

### ACCESSOIRES VENTOUSE :

voir partie Accessoires ventouse

Kit de transformation ventouse pour BALTIC 25 O ou B et BALTIC 32 O ou B	811004	<b>1 314,00 €</b>
Terminal horizontal Ø 80/125 mm + coude 90° + plaque de finition	092369	<b>258,00 €</b>
Terminal vertical Ø 80/125 mm	091553	<b>253,00 €</b>

Type de chaudières	Préconisations de brûleurs fioul ou gaz		
	Brûleur fioul Low NOx à air soufflé		Brûleur gaz à air soufflé / PREMIX
	Sans réchauffeur	Avec réchauffeur	
BALTIC 18 B	HL 40 EL S	HL 40 EL VS	PREMIX 18/25
BALTIC 25 B	HL 40 EL S	HL 40 EL VS	PREMIX 18/25
BALTIC 32 B	HL 40 EL S	HL 40 EL VS	PREMIX 32/38
BALTIC 38 B	HL 60 BL 2	HL 60 BLV 2	PREMIX 32/38
BALTIC 45 B	HL 60 BL 2	HL 60 BLV 2	HS G200
BALTIC 55 B	HL 60 BL 2	HL 60 BLV 2	HS G200

voir conditions de prix en page 198

**COLISAGE :** Chaudière livrée complète en 1 colis sous emballage caisse bois.

**GARANTIE PIÈCES :** selon nos conditions générales de vente

- Corps de chauffe : 3 ans, avec possibilité d'extension de garantie à 10 ans sous conditions d'installation par un professionnel, d'entretien annuel et d'exploitation selon notre notice technique ;
- Ballon E.C.S. immergé : 5 ans, sous conditions de vérifications annuelles et de remplacement de l'anode de protection ;
- Brûleur fioul : 1 an ;
- Composants électriques et accessoires : 1 an ;
- Éléments d'usure et consommables (joints, réfractaires et anode magnésium) : non couverts.

# BALTIC B

## Pack BALTIC B et tous ses accessoires

### COMPOSITION BALTIC B PACK :



Brûleur fioul  
HL 40 EL.S



Servo-moteur  
230 V



Vase d'expansion  
sanitaire



Vase d'expansion  
chauffage



Régulation climatique  
digitale RVS 63



Modérateur  
de tirage



Kit sanitaire

Kit hydraulique TUCOSC

#### BALTIC 18/25 B Standard Pack

011800PK/A

~~4 504,00 € HT~~

3 990,00 € HT

##### Comprenant :

- 1 chaudière BALTIC 18/25-B STD ;
- 1 vase d'expansion sanitaire de 8 litres ;
- 1 kit sanitaire ;
- 1 réducteur 130/139 F/F FB BLOCK ;
- 1 brûleur HERMANN HL 40 EL.S ;
- 1 kit hydraulique TUCOSC.

#### BALTIC 18/25 B - 1 circuit

011800PK/B

~~5 186,00 € HT~~

4 490,00 € HT

##### Comprenant :

- 1 chaudière BALTIC 18/25-B avec régulation ;
- 1 vase d'expansion sanitaire de 8 litres ;
- 1 réducteur 130/139 F/F FB BLOCK ;
- 1 moteur électrique 3 points ;
- 1 kit sanitaire ;
- 1 brûleur HERMANN HL 40 EL.S ;
- 1 kit hydraulique TUCOSC.

#### BALTIC 18/25 B - 2 circuits

011800PK/C

~~5 949,00 € HT~~

4 990,00 € HT

##### Comprenant :

- 1 chaudière BALTIC 18/25-B avec régulation ;
- 2 moteurs électriques 3 points ;
- 1 sonde de départ ;
- 1 vase d'expansion sanitaire de 8 litres ;
- 1 réducteur 130/139 F/F FB BLOCK ;
- 1 kit hydraulique VHI 2 GP ;
- 1 kit sanitaire ;
- 1 brûleur HERMANN HL 40 EL.S ;
- 2 sondes de départ QAD 36/101.

#### BALTIC 32/38 B Standard Pack

011900PK/G

~~4 863,00 € HT~~

4 290,00 € HT

##### Comprenant :

- 1 chaudière BALTIC 32/38-B STD ;
- 1 vase d'expansion sanitaire de 8 litres ;
- 1 vase d'expansion chauffage ;
- 1 réducteur 130/139 F/F FB BLOCK ;
- 1 kit sanitaire ;
- 1 brûleur HERMANN HL 40 EL.S ;
- 1 kit hydraulique TUCOSC.

#### BALTIC 32/38 B - 1 circuit

011900PK/H

~~5 545,00 € HT~~

4 790,00 € HT

##### Comprenant :

- 1 chaudière BALTIC 32/38-B avec régulation ;
- 1 moteur électrique 3 points ;
- 1 vase d'expansion chauffage ;
- 1 vase d'expansion sanitaire de 8 litres ;
- 1 réducteur 130/139 F/F FB BLOCK ;
- 1 kit sanitaire ;
- 1 brûleur HERMANN HL 40 EL.S ;
- 1 kit hydraulique TUCOSC.

#### BALTIC 32/38 B - 2 circuits

011900PK/I

~~6 308,00 € HT~~

5 290,00 € HT

##### Comprenant :

- 1 chaudière BALTIC 32/38-B avec régulation ;
- 2 moteurs électriques 3 points ;
- 1 sonde de départ ;
- 1 vase d'expansion sanitaire de 8 litres ;
- 1 réducteur 130/139 F/F FB BLOCK ;
- 1 kit hydraulique VHI 2 GP ;
- 1 vase d'expansion chauffage ;
- 1 kit sanitaire ;
- 1 brûleur HERMANN HL 40 EL.S ;
- 2 sondes de départ QAD 36/101.



Modèle présenté : BF-O 20  
avec option brûleur fioul  
HL 40 ELV.S

## DESCRIPTIF TECHNIQUE :

- Chaudière fioul à haut rendement classée "basse température" ;
- Foyer borgne avec turbulateurs en acier inox placés dans les carnaux ;
- Tableau de commande avec thermomètre chaudière, interrupteur marche/arrêt, aquastats de réglage et de sécurité et voyants de mise sous tension et dérangement brûleur ;
- Large porte brûleur pivotante, facilitant les opérations d'entretien du foyer et des carnaux.

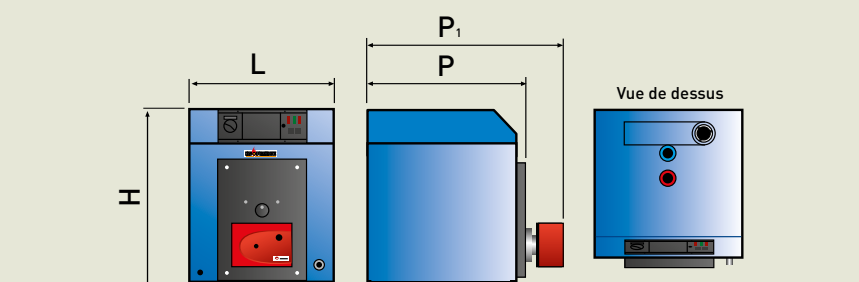

CARACTÉRISTIQUES :		BF-O 20
Puissance nominale	kW	20,5
Puissance foyer maxi	kW	22,2
Classement selon directive rendement		★ ★
Diamètre extérieur de buse de fumées	mm	76
Contenance en eau chaudière	l	62
Profondeur - P	mm	770
Profondeur - P <sub>1</sub> avec brûleur HL 40	mm	1 050
Largeur - L	mm	630
Hauteur - H	mm	750
Poids à vide	kg	126

## GAMME DE CHAUDIÈRES :

		Code Article	Prix Public H.T.
<b>BF-O 20</b>	Chaudière fioul <b>sans</b> production d'eau chaude sanitaire	812024	<b>1 290,00 €</b>
<b>BF-O 20 + ELV.S 40</b>	Chaudière fioul <b>avec</b> brûleur fioul et réchauffeur	812024PK	<b>1 990,00 €</b>

## ACCESSOIRES EN OPTION :

	Code Article	Prix Public H.T.
Réduction de buse de fumée en inox Ø 153/78 mm	153F/78F	<b>72,00 €</b>
Réduction de buse de fumée en inox Ø 125/78 mm	125F/78F	<b>47,00 €</b>
Soupape de sécurité chauffage 2,5 bar - 3/4" F + manomètre 0 - 4 bar + coude 3/4" M et entonnoir avec garde d'air 3/4" MF	189092	<b>82,00 €</b>
Vanne thermostatique de recyclage 61°C	4325	<b>129,00 €</b>

**COLISAGE :** Chaudière livrée complète en 1 colis sous emballage caisse bois.

**GARANTIE PIÈCES :** selon nos conditions générales de vente

- Corps de chauffe : 3 ans ;
- Brûleur fioul : 1 an ;
- Composants électriques et accessoires : 1 an ;
- Éléments d'usure et consommables (joints et réfractaires) : non couverts.

# Solution de jumelage Fioul/Bois

## "Chauffage et production d'E.C.S."

PRIME VERTE -1000 €

BONUS 30 / KS 1000 / BF-O 20

UC811025/H

~~12 029,00 € HT~~

11 029,00 € HT

Unité de chauffe comprenant :

dont part bois

9 435,00 € HT

- 1 chaudière bois-bûches **BONUS 30** de 30 kW (bûches de 50 cm) ;
- 1 soupape de décharge thermique ;
- 1 réduction de buse de fumées en inox Ø 150/153 mm ;
- 1 modérateur de tirage inox lesté Z150 en Ø 150 mm ;
- 1 kit hydraulique de recyclage D - 60°C - 1" 1/4 F ;
- 1 thermomètre de fumées ;
- 1 **accumulateur d'énergie combi KS 1000** de 1 000 litres dont 190 litres d'E.C.S. ;
- 4 thermomètres à sonde longue de 150 mm - Ø 80 mm ;
- 2 vases d'expansion chauffage muraux de 50 litres ;
- 1 kit sanitaire BT avec tubes et raccords ;
- 1 vase d'expansion sanitaire de 18 litres ;
- 1 résistance électrique 4,5 kW avec thermostat intégré ;
- 1 soupape de sécurité 2,5 bar avec manomètre 0 - 4 bar + coude et entonnoir 3/4" avec garde d'air ;
- 1 soupape de sécurité 2,5 bar - 3/4" F/1" F ;
- 1 entonnoir avec coude 1" MF ;

- 1 chaudière fioul haut rendement **BF-O 20** de 20,5 kW ;
- 1 brûleur fioul Low NOx HL 40 ELV.S ;
- 1 réduction de buse de fumées en inox Ø 153/78 mm ;
- 1 soupape de sécurité 2,5 bar - 3/4" F/1" F ;
- 1 entonnoir avec coude 1" MF ;
- 1 relais de relèvement chaudière ;
- 1 vanne de mélange 3 voies 1" F en laiton ;
- 1 vase d'expansion chauffage de 25 litres.

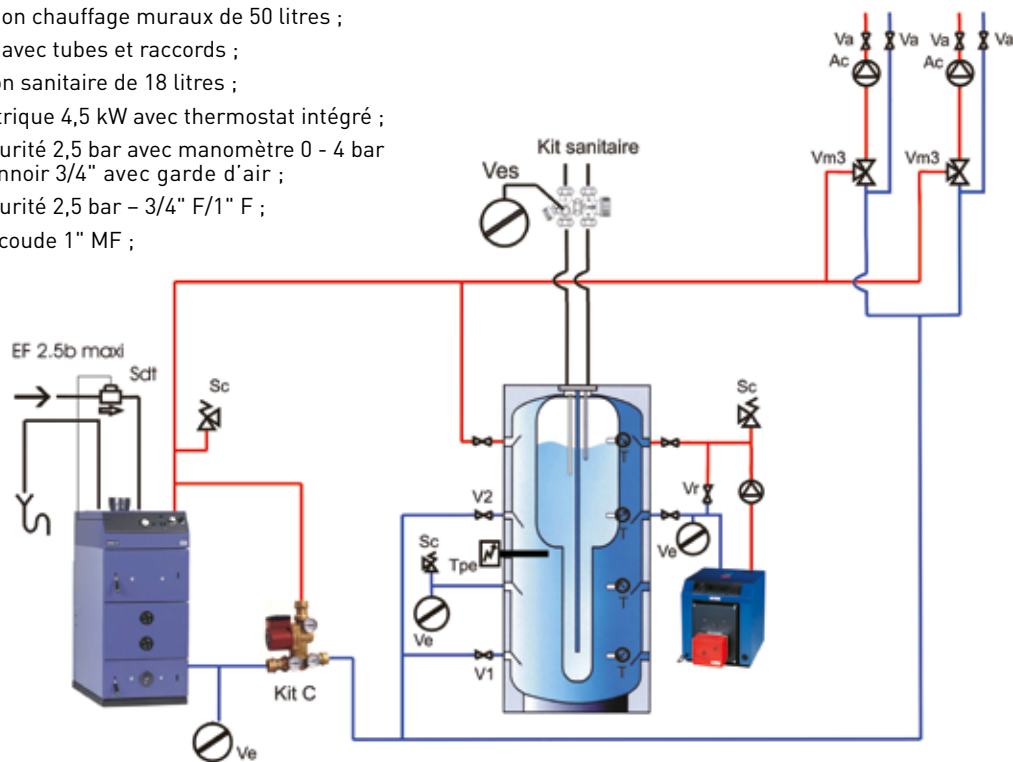
**LÉGENDE :**

- Kit D** kit de recyclage complet  
**Sc** soupape de sécurité 2,5 bar maxi  
**Ve** vase d'expansion chauffage  
**Ac** circulateur chauffage  
**Va** vanne d'arrêt  
**Vm3** vanne de mélange 3 voies motorisable

- Tpe** résistance électrique  
**T** thermomètre à sonde longue  
**Kit sanitaire** groupe de sécurité et mitigeur thermostatique  
**Ves** vase d'expansion sanitaire  
**Sdt** soupape de décharge thermique  
**Vr** vanne de réglage



Il est impératif de déterminer avec précision la capacité du ou des vases d'expansion chauffage. Veuillez également adapter la pression de ces vases d'expansion aux besoins de l'installation.

NOTA : Prévoir en supplément et suivant le schéma d'installation ci-dessus, les circulateurs chauffage, l'éventuelle vanne de mélange 3 voies motorisable supplémentaire, les vannes d'arrêt, de réglage et les purgeurs, les tuyauteries et les grilles de ventilation, le tubage éventuel de la cheminée etc.  
**La vanne de mélange 3 voies livrée d'origine en 1" est également disponible en 3/4" aux mêmes conditions (à préciser lors de votre commande).**

# Le chauffage au fioul

## Brûleurs fioul et gaz

### BRÛLEURS FIOUL

**Brûleurs LOW NO<sub>x</sub> réduction maximale des émissions dans les fumées pour un environnement plus propre :**

**HL 40 EL.S :** 16 à 35 kW.

Brûleur fioul compact Low NO<sub>x</sub> conforme aux normes RAL-UZG (Ange bleu).  
Système LE (réduction des émissions nocives au démarrage et à l'extinction).  
Clapet d'air automatique. Livré pré-réglé avec gicleur.

**HL 40 ELVS :** 16 à 35 kW.

Brûleur avec réchauffeur. Livré pré-réglé avec gicleur.

**HL 60 BL.2 :** 37 à 65 kW.

Brûleur fioul Low NO<sub>x</sub> conforme aux normes RAL-UZG (Ange bleu).  
Système LE (réduction des émissions nocives au démarrage et à l'extinction).  
Clapet d'air automatique. Livré pré-réglé avec gicleur.

**HL 60 BLV.2 :** 37 à 65 kW.

Brûleur avec réchauffeur. Livré pré-réglé avec gicleur.



### GAMME DE BRÛLEURS FIOUL :

	Code Article	Prix Public H.T.
HL 40 EL S	HL 40 ELS	876,00 €
HL 40 EL VS	HL 40 ELVS	940,00 €
HL 60 BL 2	HL 60 BL2	1 051,00 €
HL 60 BL V2	HL 60 BLV2	1 090,00 €

### BRÛLEURS GAZ

#### PREMIX BALTIC :

Brûleur gaz à pré-mélange - Haut rendement  
Puissance fixe de 18 ou 25 kW et 32 ou 38 kW  
calibrée par changement de diaphragme fourni  
(18 et 25) et (32 et 38).

#### GAZ NATUREL H 20 mbar :

PREMIX BALTIC 18/25

PREMIX BALTIC 32/38

Kit de transformation gaz naturel / propane



### GAMME DE BRÛLEURS GAZ :

	Code Article	Prix Public H.T.
PREMIX BALTIC 18/25	050993	938,00 €
PREMIX BALTIC 32/38	050616	1 113,00 €
Kit de transformation gaz naturel / propane pour brûleurs PREMIX	212609	7,00 €

# Accessoires Fioul

## Kits hydrauliques

### VANNE 4 VOIES EN H SUR TUBES

#### COMPOSITION :

- 1 vanne mélangeuse 4 voies en H,
- 1 jeu de tubulures acier  
(prévu pour les entraxes des départ/retour chaudière).

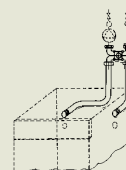

### VANNE 4 VOIES EN H SUR TUBES

Code Article

Prix Public H.T.

Pour chaudières BALTIC-B et FB-B

67H57

181,00 €

### KIT HYDRAULIQUE SUR TUBES TUCOSC POUR 1 CIRCUIT DE CHAUFFAGE

#### COMPOSITION :

- 1 vanne mélangeuse 4 voies,
- 1 circulateur chauffage multi-vitesses,
- 1 vase d'expansion chauffage de 18 litres,
- 1 soupape de sécurité chauffage,
- 1 manomètre,
- 1 robinet de remplissage.

⚠ Veillez à adapter la pression du vase aux besoins de l'installation !

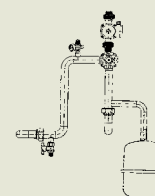

### KIT HYDRAULIQUE SUR TUBES POUR 1 CIRCUIT CHAUFFAGE

Code Article

Prix Public H.T.

Réversible gauche ou droite pour chaudières BALTIC et FB-B.

TUCOSC

467,00 €

### KIT HYDRAULIQUE SUR COLLECTEUR VHI/2GP POUR 2 CIRCUITS DE CHAUFFAGE

#### COMPOSITION :

- Collecteur isolé avec raccords,
- 2 vannes mélangeuses 4 voies en H,
- 1 vase d'expansion chauffage de 18 litres,
- 1 soupape de sécurité,
- 1 robinet de remplissage et vidange,
- 2 circulateurs chauffage avec raccords (le plus puissant destiné au plancher chauffant),
- 4 vannes d'arrêt,
- 4 thermomètres,
- 1 soupape différentielle avec raccords,
- 2 clapets anti-retour,
- 1 isolation par coquilles pré-formées.

⚠ Veillez à adapter la pression du vase aux besoins de l'installation !

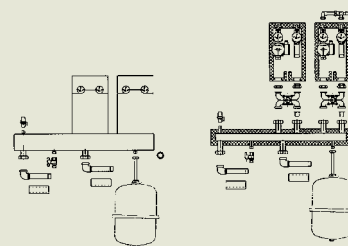

### KIT HYDRAULIQUE SUR COLLECTEUR VHI/2GP POUR 2 CIRCUITS DE CHAUFFAGE

Code Article

Prix Public H.T.

Réversible gauche ou droite pour chaudières BALTIC et FB-B

260144

938,00 €

# Accessoires de fumisterie Ø 80/125 mm pour chaudières fioul ventouse

## CHAUDIÈRE FIOUL VENTOUSE BALTIC 25 O FF - BALTIC 25 B FF - BALTIC 32 O FF - BALTIC 32 B FF

DÉSIGNATIONS :	Code Article	Prix Public H.T.
Kit de transformation ventouse pour BALTIC 25 O - BALTIC 32 O - BALTIC 25 B et BALTIC 32 B avec 1 colis d'adaptation et 1 brûleur fioul ventouse	811004	1 314,00 €
Kit ventouse horizontale avec 1 terminal horizontal blanc, 1 coude 90° blanc et 1 plaque de finition murale	092369	258,00 €
Kit ventouse verticale avec 1 terminal vertical	091553	253,00 €
Élément droit - longueur : 500 mm	091555	68,00 €
Élément droit - longueur : 1000 mm	091554	190,00 €
Coude 90°	091556	94,00 €
Set de 2 coudes à 45°	091557	121,00 €
Solin 25°/45°	091552	169,00 €
Colerette plafond	090624	44,00 €